



ΚΑΤΑΣΚΕΥΑΣΤΕ ΤΟ ΔΙΚΟ ΣΑΣ ΠΕΡΙΠΤΕΡΟ

ΠΟΛΥΜΟΡΦΙΚΟ ΣΥΣΤΗΜΑ FRAMELESS



ΕΥΕΛΙΞΙΑ



ΤΑΧΥΤΗΤΑ



ΕΥΚΟΛΗ ΜΕΤΑΦΟΡΑ

Η εταιρία **ΟΙΚΟΝΟΜΟΥ Organizing & Promotion** προσφέρει ολοκληρωμένες λύσεις κατασκευής πτυσσόμενων εκθεσιακών και συνεδριακών δομών. Οι αρθρωτοί σκελετοί του συστήματος κατασκευάζονται από προφίλ ανοδιωμένου αλουμινίου, υλικό το οποίο είναι πρακτικό, ευέλικτο, ανακυκλώσιμο και παρουσιάζει μεγάλη ανθεκτικότητα στο χρόνο.

Η εταιρία μας διαθέτοντας κάθετη μονάδα συναρμολόγησης και εξειδικευμένα τμήματα σχεδιασμού και τοποθέτησης μπορεί να προσφέρει προϊόντα & υπηρεσίες υψηλής ποιότητας.

Ιδανικές λύσεις σύμφωνα με τις ανάγκες σας!



Πτυσσόμενος σκελετός

ανθεκτική συναρμολογούμενη κατασκευή
με δυνατότητα επέκτασης



Γρήγορη συναρμολόγηση

χωρίς να απαιτείται χρήση ειδικών εργαλείων
και εξειδικευμένο προσωπικό



Αλουμίνιο υψηλής ποιότητας

στιβαρή κατασκευή υψηλής αντοχής
με μεγάλη διάρκεια ζωής



Εκτύπωση σε ύφασμα

γρήγορη τοποθέτηση και αντικατάσταση
με δυνατότητα επαναχρησιμοποίησης



Μοντέρνα και λιτή σχεδίαση

για μια εντυπωσιακή παρουσίαση
των προϊόντων και υπηρεσιών σας.

Σκελετός

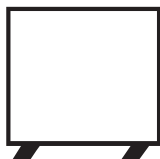

- 7 διαφορετικά προφίλ αλουμινίου φυσικής ανοδίωσης.
- Δυνατότητα επέκτασης και μετατροπής και μετά την αγορά.
- Ανθεκτική συναρμολογούμενη κατασκευή για εύκολη και ασφαλή μεταφορά.
- Ηλεκτροστατική βαφή στην RAL απόχρωση που επιθυμείτε.
- After sales service και παροχή ανταλλακτικών.
- Λύσεις με ή χωρίς φωτισμό, μονής η διπλής όψης, οροφής, δαπέδου, τοίχου.

Προφίλ

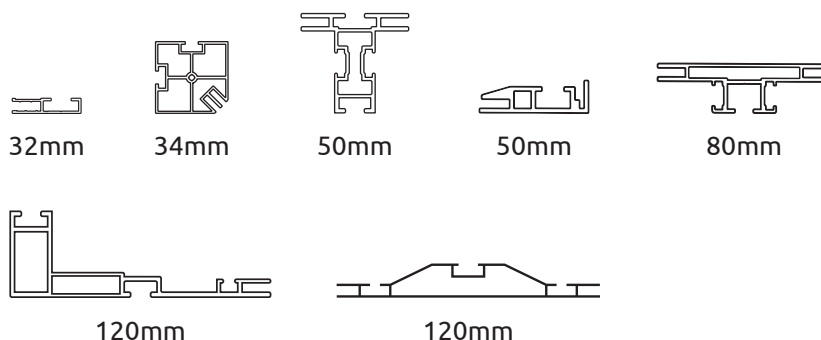

Εκτυπώσεις

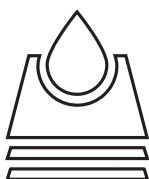

- Ψηφιακή εκτύπωση σε ελαστικό βραδύκαυστο ύφασμα τύπου B1.
- Στο ύφασμα ράβεται περιμετρικά διαφανές λάστιχο σιλικόνης το οποίο εφαρμόζει τέλεια στο προφίλ και τεντώνει άψογα την εκτύπωση.
- Το υλικό είναι αδιάβροχο, καθαρίζεται και μπορεί να διπλωθεί για ευκολία στη μεταφορά και την αποθήκευση και να επαναχρησιμοποιηθεί χωρίς εμφανή σημάδια και ζάρες.
- Η τοποθέτηση και αντικατάσταση της εκτύπωσης γίνεται εύκολα και γρήγορα χωρίς χρήση εργαλείων και χωρίς να απαιτείται εξειδικευμένο τεχνικό προσωπικό.

Αξεσουάρ

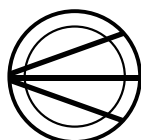

- Βάσεις στήριξης οθονών 30 - 50 ιντσών.
- Ράφια προβολής προϊόντων.
- Συρματόσχοινα και εξαρτήματα ανάρτησης.
- Plexiglass θήκες για έντυπα.
- Εξωτερικοί LED προβολείς.
- Τροχήλατες βαλίτσες και τσάντες μεταφοράς.

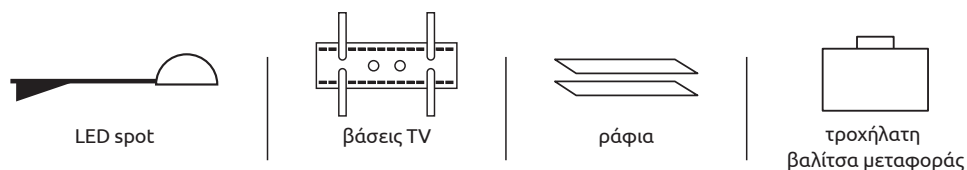

Φωτισμός



- Ομοιόμορφος φωτισμός με αξιόπιστα ισχυρά led modules και τροφοδοτικά.
- Διάρκεια ζωής 25.000 ώρες.
- Με 3ετή εγγύηση καλής λειτουργίας βασισμένη σε δωδεκάωρη συνεχή χρήση ανά ημέρα.
- Χαμηλή κατανάλωση.

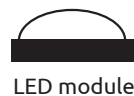

LED module

Μεταφορά



- Χαμηλού κόστους μεταφορά και ευκολία στην αποθήκευση καθώς τα πλαίσια διακινούνται αποσυναρμολογημένα σε βέργες και οι εκτυπώσεις μπορούν να διπλωθούν.

Συναρμολόγηση



- Γρήγορη και εύκολη συναρμολόγηση του πλαισίου και τοποθέτηση της εκτύπωσης σε σύντομο χρονικό διάστημα, χωρίς τη χρήση ειδικών εργαλείων, και χωρίς να απαιτείται εξειδικευμένο τεχνικό προσωπικό.
- Όλες οι κατασκευές μας συνοδεύονται με οδηγίες συναρμολόγησης και αντίστοιχο σχέδιο. Η κάθε βέργα φέρει αρίθμηση.



γωνία

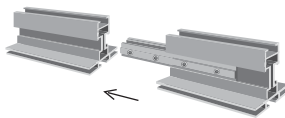

ένωση



τραβέρσα



πέλμα

we make
you look
good



ΕΚΘΕΣΙΑΚΑ ΠΕΡΙΠΤΕΡΑ ΔΙΑΘΕΣΙΜΟΙ ΤΥΠΟΙ

Επιλέξτε αυτόν που ταιριάζει στις ανάγκες σας!



6-9m² Μίας Όψης 3x2,5m (πχυ)



Σκελετός	Συναρμολογούμενος (πχυ) 1 (3 x 2,5m) 2 Πέλματα στήριξης
Εκτυπώσεις	1 Εκτύπωση σε ύφασμα 3 x 2,5m
Αξεσουάρ	3 Led spot 11w 1 Πτυσσόμενο counter με εσωτερικό ράφι, εκτυπώσεις περιμετρικά και τσάντα μεταφοράς 1 Πτυσσόμενο σταντ εντύπων με τσάντα μεταφοράς * Προαιρετικά για τον κάθε σκελετό διατίθεται τροχήλατη βαλίτσα μεταφοράς.

9m² Δύο Όψεων 3x3m, ύψος 2,5m



Σκελετός	Συναρμολογούμενος (πχυ) 2 (2,95 x 2,5m), ενωμένοι μεταξύ τους 3 Πέλματα στήριξης
Εκτυπώσεις	2 Εκτυπώσεις σε ύφασμα 2,95 x 2,5m
Αξεσουάρ	6 Led spot 11w 1 Πτυσσόμενο counter με εσωτερικό ράφι, εκτυπώσεις περιμετρικά και τσάντα μεταφοράς 1 Πτυσσόμενο σταντ εντύπων με τσάντα μεταφοράς * Προαιρετικά για τον κάθε σκελετό διατίθεται τροχήλατη βαλίτσα μεταφοράς.

9m² Τριών Όψεων 3x3m, ύψος 2,5m



Σκελετός	Συναρμολογούμενος (πχυ) 1 (2,95 x 2,5m) 2 (2,95 x 2,5m) 4 Πέλματα στήριξης
Εκτυπώσεις	1 Εκτύπωση σε ύφασμα 2,95 x 2,5m 2 Εκτυπώσεις σε ύφασμα 2,95 x 2,5m
Αξεσουάρ	9 Led spot 11w 1 Πτυσσόμενο counter με εσωτερικό ράφι, εκτυπώσεις περιμετρικά και τσάντα μεταφοράς 1 Πτυσσόμενο σταντ εντύπων με τσάντα μεταφοράς * Προαιρετικά για τον κάθε σκελετό διατίθεται τροχήλατη βαλίτσα μεταφοράς.

9m² Μίας Όψης με Led πλάτη 3x2,5m (πχυ)



Σκελετός	Συναρμολογούμενος (πχυ) 1 (3 x 2,5m) Led 2 (1 x 2,5m) σε γωνία 2 Πέλματα στήριξης
Εκτυπώσεις	1 Εκτύπωση σε ύφασμα 3 x 2,5m 2 Εκτυπώσεις σε ύφασμα 1 x 2,5m
Αξεσουάρ	3 Led spot 11w 1 Πτυσσόμενο counter με εσωτερικό ράφι, εκτυπώσεις περιμετρικά και τσάντα μεταφοράς 1 Πτυσσόμενο σταντ εντύπων με τσάντα μεταφοράς * Προαιρετικά για τον κάθε σκελετό διατίθεται τροχήλατη βαλίτσα μεταφοράς.

9m² Μίας Όψης με οροφή 3x2,5m (πχυ)



Σκελετός	Συναρμολογούμενος (πχυ) 1 (2 x 2,5m) 1 (1 x 2,5m) 1 (1 x 3m) οροφή 1 (1 x 2,5m) Led 2 όψεων
Εκτυπώσεις	1 Εκτύπωση σε ύφασμα 2 x 2,5m 1 Εκτύπωση σε ύφασμα 1 x 2,5m 1 Εκτύπωση σε ύφασμα 1 x 3m 2 Εκτυπώσεις σε ύφασμα 1 x 2,5m (πρόσοψη και πίσω όψη)
Αξεσουάρ	2 Led spot 11w 1 Πτυσσόμενο counter με εσωτερικό ράφι, εκτυπώσεις περιμετρικά και τσάντα μεταφοράς 1 Πτυσσόμενο σταντ εντύπων με τσάντα μεταφοράς * Προαιρετικά για τον κάθε σκελετό διατίθεται τροχήλατη βαλίτσα μεταφοράς.

9m² Τριών Όψεων με Led πλάτη 3x3m, ύψος 2,5m



Σκελετός	Συναρμολογούμενος (πχυ) 1 (2,9 x 2,5m) Led 1 (2,88 x 2,5m)
Εκτυπώσεις	1 Εκτύπωση σε ύφασμα 2,9 x 2,5m 2 Εκτυπώσεις σε ύφασμα 2,88 x 2,5m
Αξεσουάρ	4 Led spot 11w 1 Πτυσσόμενο counter με εσωτερικό ράφι, εκτυπώσεις περιμετρικά και τσάντα μεταφοράς 1 Πτυσσόμενο σταντ εντύπων με τσάντα μεταφοράς * Προαιρετικά για τον κάθε σκελετό διατίθεται τροχήλατη βαλίτσα μεταφοράς.

12m² Μίας Όψης Led με αποθήκη 4x3m, ύψος 2,5m



Σκελετός	Συναρμολογούμενος (πχυ) 1 (2,5 x 2,5m) Led 1 (1,5 x 2,5m) μη ορατός 1 (1,5 x 2,5m) Led πρόσοψη 1 (1 x 2,5m) 1 (1 x 2,5m) πόρτα
Εκτυπώσεις	1 Εκτύπωση σε ύφασμα 2,5 x 2,5m 1 Εκτύπωση σε ύφασμα 1 x 2,5m (πλαϊνή οψη) 1 Εκτύπωση σε ύφασμα 1,5 x 2,5m (πρόσοψη) 1 Εκτύπωση σε ύφασμα 1 x 2,5m (πόρτα)
Αξεσουάρ	1 Πτυσσόμενο counter με εσωτερικό ράφι, εκτυπώσεις περιμετρικά και τσάντα μεταφοράς 1 Πτυσσόμενο σταντ εντύπων με τσάντα μεταφοράς * Προαιρετικά για τον κάθε σκελετό διατίθεται τροχήλατη βαλίτσα μεταφοράς.

12m² Δύο Όψεων Led με αποθήκη 4x3m, ύψος 2,5m



Σκελετός	Συναρμολογούμενος (πχυ) 2 (2 x 2,5m) Led (πλάτη και αριστερή όψη) 1 (1 x 2,5m) Led 2 (0,95 x 2,5m) μη ορατός 1 (0,95 x 2,5m) 1 (1 x 2,5m) πόρτα
Εκτυπώσεις	2 Εκτυπώσεις σε ύφασμα 2 x 2,5m (πλάτη και αρ. όψη) 1 Εκτύπωση σε ύφασμα 1 x 2,5m 1 Εκτύπωση σε ύφασμα 0,95 x 2,5m 1 Εκτύπωση σε ύφασμα 1 x 2,5m (πόρτα)
Αξεσουάρ	1 Πτυσσόμενο counter με εσωτερικό ράφι, εκτυπώσεις περιμετρικά και τσάντα μεταφοράς 1 Πτυσσόμενο σταντ εντύπων με τσάντα μεταφοράς * Προαιρετικά για τον κάθε σκελετό διατίθεται τροχήλατη βαλίτσα μεταφοράς.

12m² Τριών Όψεων Led 4x3m, ύψος 2,5m



Σκελετός	Συναρμολογούμενος (πκυ) 1 (3,9 x 2,5m) 2 (2 x 2,5m) 2 (0,95 x 2,5m) Led
Εκτυπώσεις	1 Εκτύπωση σε ύφασμα 3,9 x 2,5m 2 Εκτυπώσεις σε ύφασμα 2 x 2,5m 2 Εκτυπώσεις σε ύφασμα 0,95 x 2,5m
Αξεσουάρ	8 Led spot 11w 1 Πτυσσόμενο counter με εσωτερικό ράφι, εκτυπώσεις περιμετρικά και τσάντα μεταφοράς 1 Πτυσσόμενο σταντ εντύπων με τσάντα μεταφοράς. * Προαιρετικά για τον κάθε σκελετό διατίθεται τροχήλατη βαλίτσα μεταφοράς.

15m² Μίας Όψης Led 5x2,5m (πκυ)



Σκελετός	Συναρμολογούμενος (πκυ) 1 (3 x 2,5m) Led 2 (1 x 2,5m) 4 Πέλματα στήριξης
Εκτυπώσεις	1 Εκτύπωση σε ύφασμα 3 x 2,5m 2 Εκτυπώσεις σε ύφασμα 1 x 2,5m
Αξεσουάρ	1 Πτυσσόμενο counter με εσωτερικό ράφι, εκτυπώσεις περιμετρικά και τσάντα μεταφοράς 1 Πτυσσόμενο σταντ εντύπων με τσάντα μεταφοράς. * Προαιρετικά για τον κάθε σκελετό διατίθεται τροχήλατη βαλίτσα μεταφοράς.

15m² Δύο Όψεων Led με αποθήκη 5x3m, ύψος 2,5m



Σκελετός	Συναρμολογούμενος (πκυ) 3 (2 x 2,5m) 2 (0,88 x 2,5m) Led 1 (1 x 2,5m) 1 (1 x 2,5m) πόρτα 1 (1 x 2,5m) μη ορατός
Εκτυπώσεις	3 Εκτυπώσεις σε ύφασμα 2 x 2,5m 2 Εκτυπώσεις σε ύφασμα 0,88 x 2,5m 1 Εκτύπωση σε ύφασμα 1 x 2,5m 1 Εκτύπωση σε ύφασμα 1 x 2,5m (πόρτα)
Αξεσουάρ	2 Επίτοιχες βάσεις προβολής οθόνης ως 50" 6 Led spot 11w 1 Πτυσσόμενο counter με εσωτερικό ράφι, εκτυπώσεις περιμετρικά και τσάντα μεταφοράς 1 Πτυσσόμενο σταντ εντύπων με τσάντα μεταφοράς * Προαιρετικά για τον κάθε σκελετό διατίθεται τροχήλατη βαλίτσα μεταφοράς.

15m² Τριών Όψεων Led με αποθήκη 5x3m, ύψος 2,5m



Σκελετός	Συναρμολογούμενος (πκυ) 1 (3,76 x 2,5m) Led 2 (2x 2,5m) 1 (0,88 x 2,5m) Led 1 (1 x 2,5m) 1 (1 x 2,5m) μη ορατός 1 (0,88 x 2,5m) μη ορατός 1 (0,88 x 2,5m) πόρτα
Εκτυπώσεις	1 Εκτύπωση σε ύφασμα 3,76 x 2,5m 2 Εκτυπώσεις σε ύφασμα 2 x 2,5m 1 Εκτύπωση σε ύφασμα 0,88 x 2,5m 1 Εκτύπωση σε ύφασμα 1 x 2,5m 1 Εκτύπωση σε ύφασμα 0,88 x 2,5m
Αξεσουάρ	1 Επίτοιχη βάση προβολής οθόνης ως 50" 1 Πτυσσόμενο counter με εσωτερικό ράφι, εκτυπώσεις περιμετρικά και τσάντα μεταφοράς 2 Πτυσσόμενα σταντ εντύπων με τσάντα μεταφοράς * Προαιρετικά για τον κάθε σκελετό διατίθεται τροχήλατη βαλίτσα μεταφοράς.

18m² Μίας Όψης Led 6x2,5m, ύψος 2,5m



Σκελετός	Συναρμολογούμενος (πκυ) 2 (2 x 2,5m) Led 1 (2 x 2,5m)
Εκτυπώσεις	2 Εκτυπώσεις σε ύφασμα 2 x 2,5m 1 Εκτύπωση σε ύφασμα 2 x 2,5m
Αξεσουάρ	1 Επίτοιχη βάση προβολής οθόνης ως 50" 1 Πτυσσόμενο counter με εσωτερικό ράφι, εκτυπώσεις περιμετρικά και τσάντα μεταφοράς 1 Πτυσσόμενο σταντ εντύπων με τσάντα μεταφοράς. * Προαιρετικά για τον κάθε σκελετό διατίθεται τροχήλατη βαλίτσα μεταφοράς.

18m² Δύο Όψεων Led 6x3m, ύψος 2,5m



Σκελετός	Συναρμολογούμενος (πκυ) 1 (3 x 2,5m) Led 4 (1,44 x 2,5m)
Εκτυπώσεις	1 Εκτύπωση σε ύφασμα 3 x 2,5m 4 Εκτυπώσεις σε ύφασμα 1,44 x 2,5m
Αξεσουάρ	2 Επίτοιχες βάσεις προβολής οθόνης ως 50" 1 Πτυσσόμενο counter με εσωτερικό ράφι, εκτυπώσεις περιμετρικά και τσάντα μεταφοράς 1 Πτυσσόμενο σταντ εντύπων με τσάντα μεταφοράς. * Προαιρετικά για τον κάθε σκελετό διατίθεται τροχήλατη βαλίτσα μεταφοράς.

18m² Τριών Όψεων Led με αποθήκη 6x3m, ύψος 2,5m



Σκελετός	Συναρμολογούμενος (πκυ) 2 (2,45 x 2,5m) 2 (2,95 x 2,5m) 1 (1 x 2,5m) Led 1 (1 x 2,5m) 1 (1 x 2,5m) πόρτα 1 (1 x 2,5m) μη ορατός
Εκτυπώσεις	2 Εκτυπώσεις σε ύφασμα 2,45 x 2,5m 2 Εκτυπώσεις σε ύφασμα 2,95 x 2,5m 3 Εκτυπώσεις σε ύφασμα 1 x 2,5m
Αξεσουάρ	2 Επίτοιχες βάσεις προβολής οθόνης ως 50" 1 Πτυσσόμενο counter με εσωτερικό ράφι, εκτυπώσεις περιμετρικά και τσάντα μεταφοράς 1 Πτυσσόμενο σταντ εντύπων με τσάντα μεταφοράς * Προαιρετικά για τον κάθε σκελετό διατίθεται τροχήλατη βαλίτσα μεταφοράς.

24m² Μίας Όψης Led 6x2,5m (πκυ)



Σκελετός	Συναρμολογούμενος (πκυ) 1 (6 x 2,5m) Led
Εκτυπώσεις	1 Εκτύπωση σε ύφασμα 6 x 2,5m
Αξεσουάρ	2 Πτυσσόμενα counter με εσωτερικό ράφι, εκτυπώσεις περιμετρικά και τσάντα μεταφοράς 2 Πτυσσόμενα σταντ εντύπων με τσάντα μεταφοράς * Προαιρετικά για τον κάθε σκελετό διατίθεται τροχήλατη βαλίτσα μεταφοράς.

24m² Δύο Όψεων Led με οροφή
6x4m, ύψος 2,5m



Σκελετός	Συναρμολογούμενος (πχυ) 1 (1,88 x 2,5m) Led 2 (2 x 2,5m) 1 (3,88 x 2,5m) 1 (1 x 2m) οροφή 1 (1 x 2,5m) LED 2 όψεων
Εκτυπώσεις	1 Εκτύπωση σε ύφασμα 1,88 x 2,5m 2 Εκτυπώσεις σε ύφασμα 2 x 2,5m 1 Εκτύπωση σε ύφασμα 3,88 x 2,5m 1 Εκτύπωση σε ύφασμα 1 x 2m 2 Εκτυπώσεις σε ύφασμα 1 x 2,5m (πρόσοψη και πίσω όψη)
Αξεσουάρ	2 Επίτοιχες Βάσεις προβολής οθόνης ως 50" 1 Πτυσσόμενο counter με εσωτερικό ράφι, εκτυπώσεις περιμετρικά και τσάντα μεταφοράς 1 Πτυσσόμενο σταντ εντύπων με τσάντα μεταφοράς. * Προαιρετικά για τον κάθε σκελετό διατίθεται τροχήλατη βαλίτσα μεταφοράς.

24m² Τριών Όψεων Led με αποθήκη
6x4m, ύψος 2,5m



Σκελετός	Συναρμολογούμενος (πχυ) 2 (2 x 2,5m) Led 1 (1,76 x 2,5m) 4 (1,94 x 2,5m) Led 2 (1 x 2,5m) 1 (1,76 x 2,5m) μη ορατός 1 (1,3 x 2,5m) LED 2 όψεων
Εκτυπώσεις	2 Εκτυπώσεις σε ύφασμα 2 x 2,5m 1 Εκτύπωση σε ύφασμα 1,76 x 2,5m 4 Εκτυπώσεις σε ύφασμα 1,94 x 2,5m 2 Εκτυπώσεις σε ύφασμα 1 x 2,5m 2 Εκτυπώσεις σε ύφασμα 1,3 x 2,5m (πρόσοψη και πίσω όψη) 2 Εκτυπώσεις σε ύφασμα 1 x 2,5m
Αξεσουάρ	1 Επίτοιχη βάση προβολής οθόνης ως 50" 1 Πτυσσόμενο counter με εσωτερικό ράφι, εκτυπώσεις περιμετρικά και τσάντα μεταφοράς 1 Πτυσσόμενο σταντ εντύπων με τσάντα μεταφοράς. * Προαιρετικά για τον κάθε σκελετό διατίθεται τροχήλατη βαλίτσα μεταφοράς.

making

brands

appear

Frameless Box Δαπέδου



- Πλεονεκτήματα** Αντικατάσταση της εκτύπωσης εύκολα και γρήγορα, όσο συχνά επιθυμείτε. Φορητό σύστημα. Δυνατότητα κατασκευής ειδικών διαστάσεων. Απλή συναρμολόγηση.
- Χαρακτηριστικά** Σκελετός από προφίλ αλουμινίου σε ασημί ματ χρώμα. Εκτύπωση σε ύφασμα με λάστιχο σιλικόνης ραμμένο περιμετρικά. Σε κατασκευή κύβων και πάγκων στην άνω έδρα εφαρμόζει ράφι μελαμίνης. Δυνατότητα πρόσθεσης φωτιστικών led εσωτερικά.
- Εφαρμογές** Σε καταστήματα, εμπορικά κέντρα, εκθέσεις, συνέδρια, events για προώθηση και προβολή προϊόντων και υπηρεσιών. Σε κατοικίες ή γραφεία ως διακοσμητικά στοιχεία.
- Διαστάσεις**
- | | | | |
|--------------|-----------------------------|---------------|---------------------------------|
| FRB505050 | Frameless Box 50x50x50cm | FRBL505050 | Frameless Led Box 50x50x50cm |
| FRB5010050 | Frameless Box 50x100x50cm | FRBL5010050 | Frameless Led Box 50x100x50cm |
| FRB5015050 | Frameless Box 50x150x50cm | FRBL5015050 | Frameless Led Box 50x150x50cm |
| FRB100100100 | Frameless Box 100x100x100cm | FRBL100100100 | Frameless Led Box 100x100x100cm |
| FRB100200100 | Frameless Box 100x200x100cm | FRBL100200100 | Frameless Led Box 100x200x100cm |
| FRB200200200 | Frameless Box 200x200x200cm | FRBL200200200 | Frameless Led Box 200x200x200cm |
- * Ειδικές διαστάσεις κατόπιν παραγγελίας. * Ειδικές διαστάσεις κατόπιν παραγγελίας.

Frameless Box Οροφής



- Πλεονεκτήματα** Αντικατάσταση της εκτύπωσης εύκολα και γρήγορα, όσο συχνά επιθυμείτε. Δυνατότητα κατασκευής ειδικών διαστάσεων. Απλή συναρμολόγηση.
- Χαρακτηριστικά** Σκελετός από προφίλ αλουμινίου 34mm με πλαστικές γωνίες ένωσης τριών σημείων. Δυνατότητα εφαρμογής εκτύπωσης σε όλες τις πλευρές. Με ή χωρίς εσωτερικό led φωτισμό. Ανάρτηση από οροφή με συρματοσόκλινα. Γρήγορη και απλή αποσυναρμολόγηση σε βέργες για εύκολη μεταφορά.
- Εφαρμογές** Ιδανική λύση για ένα ισχυρό branding σε εκθεσιακά περίπτερα, ως "καπέλα" αναρτώμενα από οροφή.
- Διαστάσεις**
- 40x40x40cm
 - 50x50x50cm
 - 60x60x60cm
 - 70x70x70cm
 - 80x80x80cm
 - 100x100x100cm

Frameless Promostand



Χαρακτηριστικά Πτυσσόμενο counter stand με σκελετό από ανοδιωμένο αλουμίνιο πάχους 50mm.
Εκτύπωση σε ύφασμα με λάστιχο σιλικόνης ραμμένο περιμετρικά.
Η τοποθέτηση και αφαίρεση της εκτύπωσης γίνεται εύκολα και γρήγορα από ανειδίκευτο χέρι χωρίς την χρήση εργαλείων.
Διαθέτει εσωτερικό ράφι και επιφάνεια εργασίας από γκρι mdf πάχους 10mm.
Διατίθεται με υφασμάτινη τσάντα μεταφοράς κατόπιν ζήτησης (παραγγέλλεται χωριστά).
Διπλώνει και αποθηκεύεται σε πλακέ χαρτοκιβώτιο για εύκολη μεταφορά.
Σταθερό και ανθεκτικό κατάλληλο και για εξωτερικό χώρο.

Εφαρμογές Ιδανικό για εκθέσεις, συνέδρια και προώθηση προϊόντων.

Εκτυπώσιμες επιφάνειες: 1x90x90cm, 2x40x90cm

Διαστάσεις
FRC909040 Frameless Promostand 90x90x40cm
FR074000 Frameless Promostand ΤΣΑΝΤΑ ΜΕΤΑΦΟΡΑΣ
* Ειδικές διαστάσεις κατόπιν παραγγελίας.

Δυνατότητα φωτισμού της μπροστινής επιφάνειας.

FRLC9093540 Frameless Led Promostand 900x900x400mm



Stand εντύπων Zick Zack



- Χαρακτηριστικά** Πτυσσόμενο stand εντύπων με 5 θέσεις για έντυπα DIN A4.
Οφέλιμο βάθος κάθε θήκης 3,3cm.
- Εφαρμογές** Ιδανικό για εκθέσεις, συνέδρια και προωθητικές ενέργειες.
Εύκολο στη μεταφορά και γρήγορο στο στήσιμο με μια απλή κίνηση χωρίς εργαλεία.
Συμπεριλαμβάνεται υφασμάτινη τσάντα μεταφοράς.
- Διαστάσεις** Δυνατότητα εφαρμογής αυτοκόλλητου στο κάτω μέρος διαστάσεων 25,5x29,4cm (πκυ)
261x1350x340mm (πκυβ)
Βάρος συμπεριλαμβανομένης της τσάντας: 5,5kg
ZICK5A4 ZICK ZACK ΠΤΥΣΣΟΜΕΝΟ 26,1x135x34cm

Τσάντες μεταφοράς



- Χαρακτηριστικά** Τροχήλατη υφασμάτινη βαλίτσα μεταφοράς.
- Διαστάσεις** TT120XL ΤΡΟΧΗΛΑΤΗ ΒΑΛΙΤΣΑ 25x119x22cm EXTRA LARGE
FR0710000 ΤΣΑΝΤΑ ΜΕΤΑΦΟΡΑΣ FRAMELESS LED BANNER



Led spots



- Κωδικοί** LS11W LED SPOT SILVER 11W 4200K 1100 LUMEN
LS25W LED SPOT SILVER 25W 4200K 2600 LUMEN





















good
to know
you



Σιμωνίδου 19, Κάντζα
15351 Παλλήνη Αττικής
Τ. 2106252780, 2108075089

info@display.gr
www.display.gr